



무선 IP 방송솔루션 소개



e-MBMS (enhanced Multimedia Broadcasting Management System)
방송관리프로그램



IP 방송 터미널

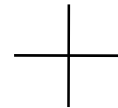

LTE 모뎀



3G 무선 방송 터미널

AddPac

AddPac Technology

Sales and Marketing

AddPac

www.addpac.com

목차

- IP 원격 방송네트워크 다이어그램
 - 유선 IP 기반 방송
 - 무선 IP 기반 방송 (3G, 등)
 - 휴대폰을 사용한 IP 기반 방송
- AP-IP300 IP 원격방송제어기 : 옵션 (화면구성)
- IP 방송 솔루션
 - e-MBMS 윈도우기반 방송관리 프로그램
 - AP3120 IP 방송서버
 - AP601A IP 방송터미널 + LTE 랜 모뎀
 - AP1650 3G 무선 IP 방송 터미널
 - AP-IP300 IP 원격방송제어기
 - AP1800RBC 휴대폰 방송 제어기

유선 IP 기반 방송 네트워크 구성도

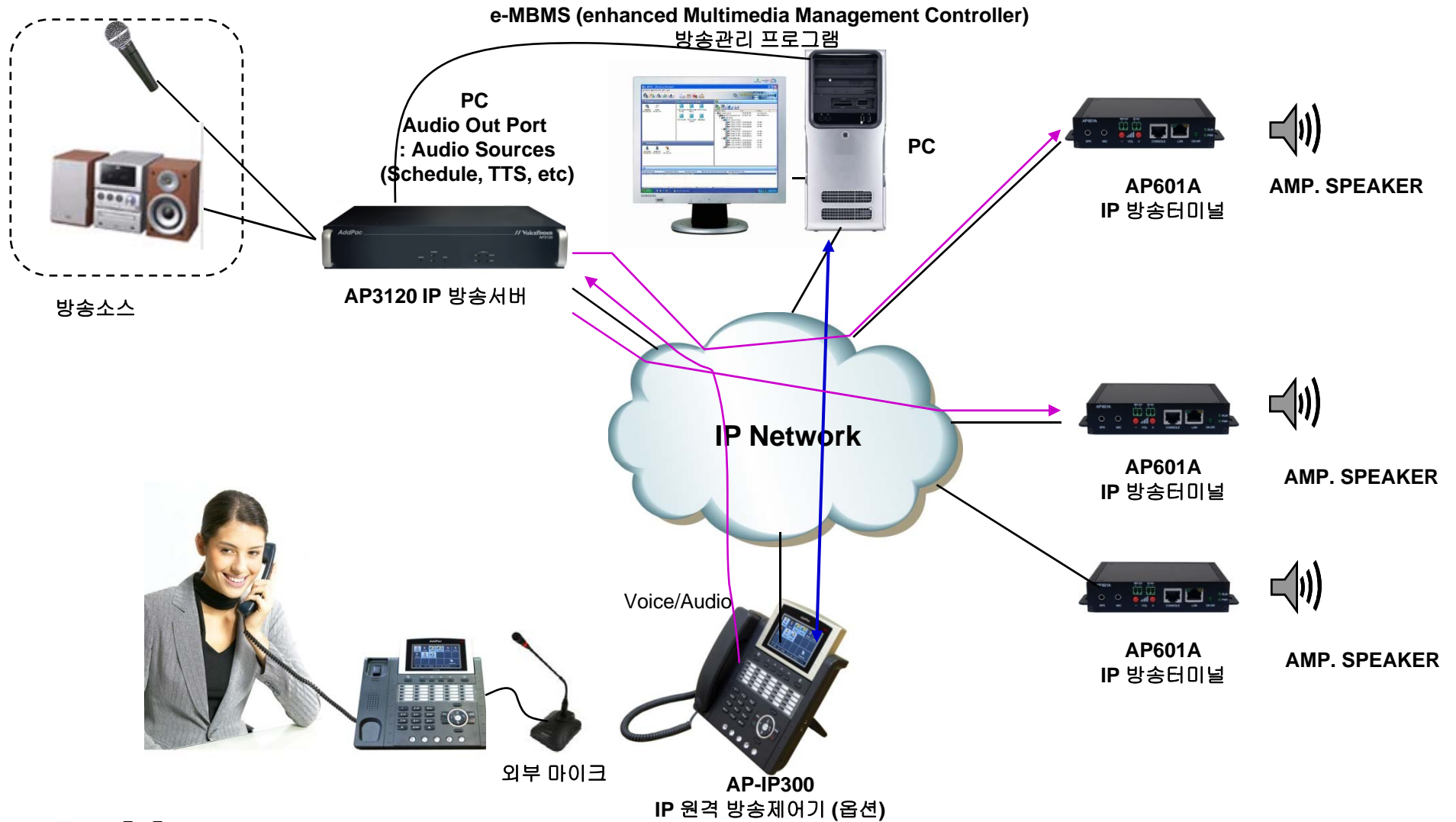

3G 무선 IP 기반 방송 네트워크 구성도

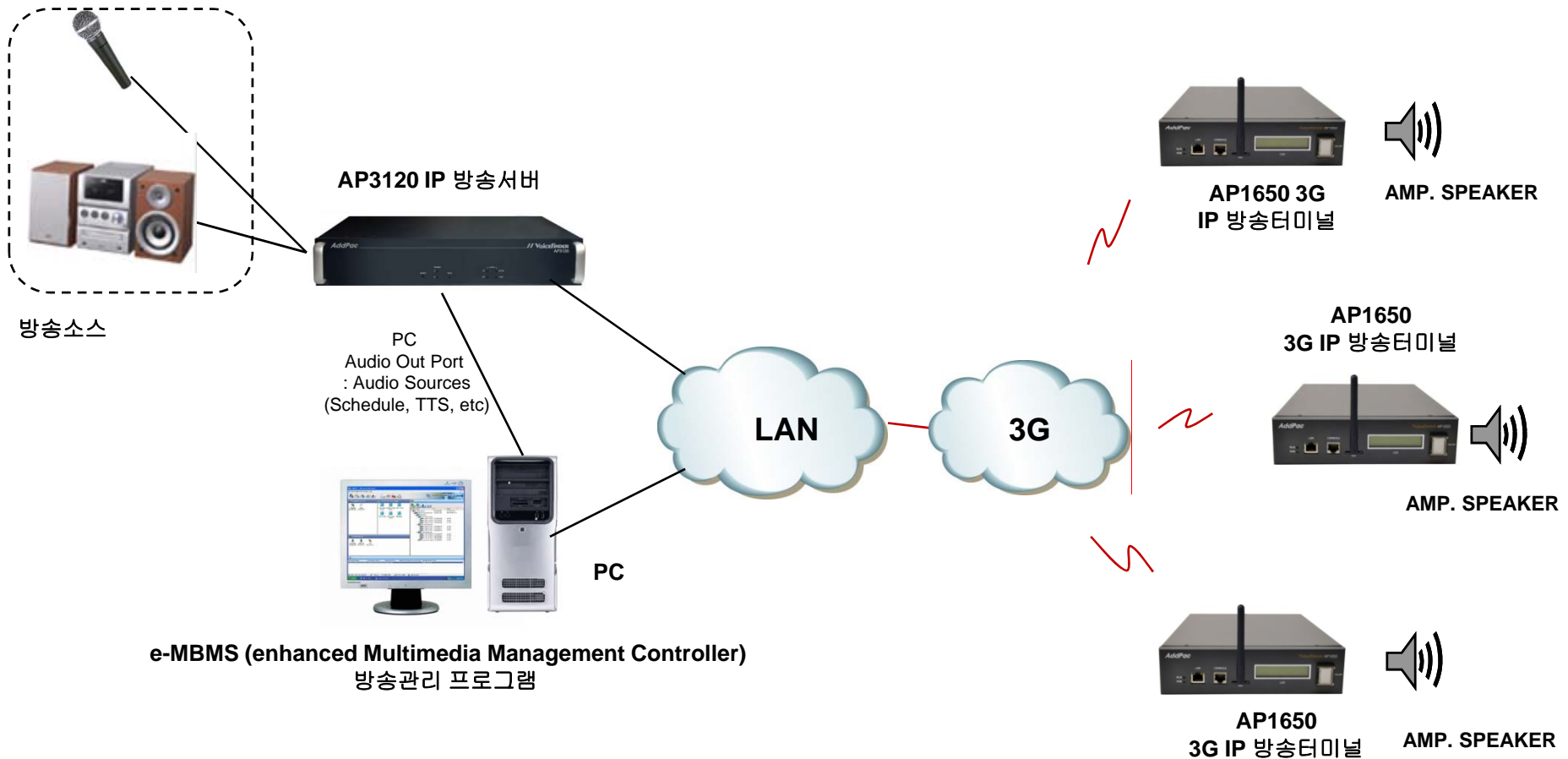

LTE 무선 IP 기반 방송 네트워크 구성도

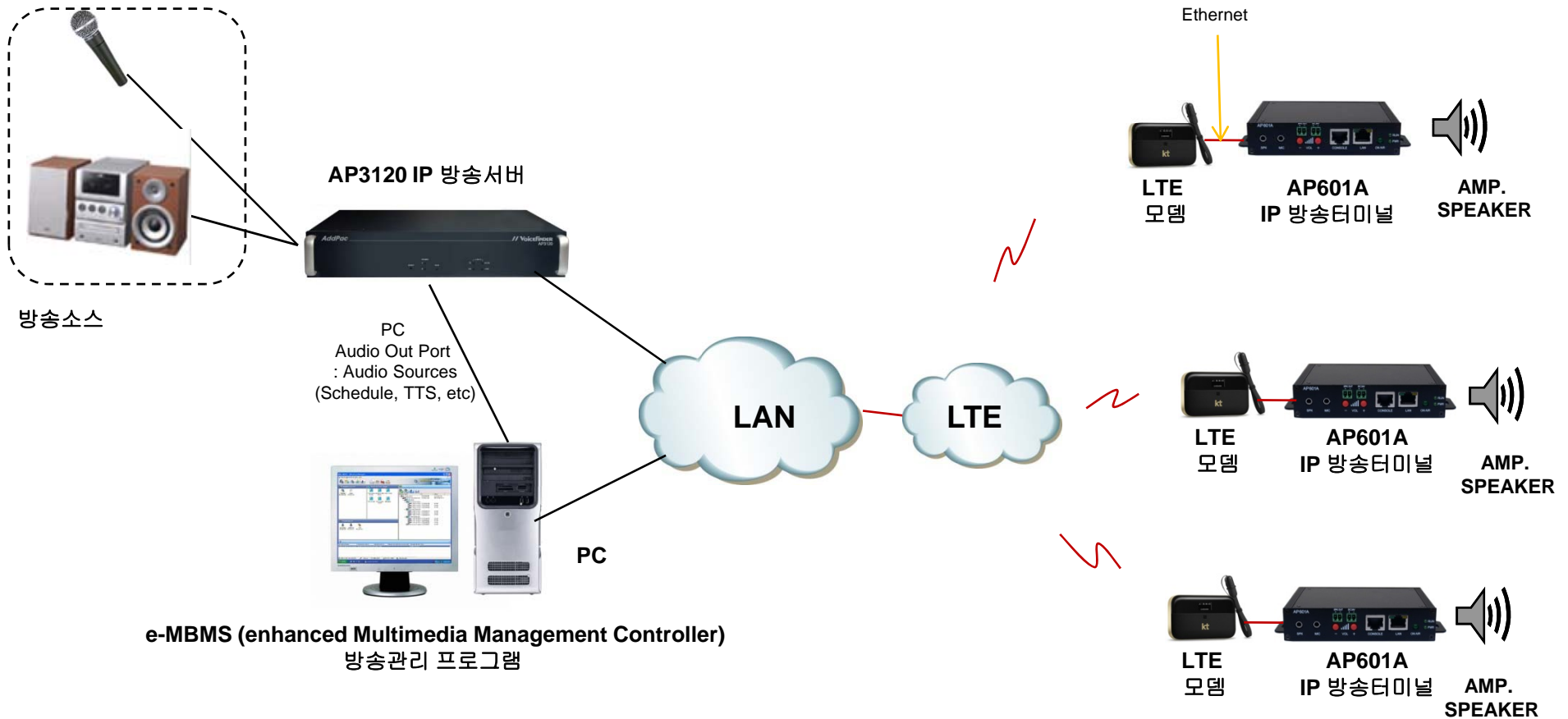

휴대폰을 통한 무선 IP 기반 방송 네트워크 구성도

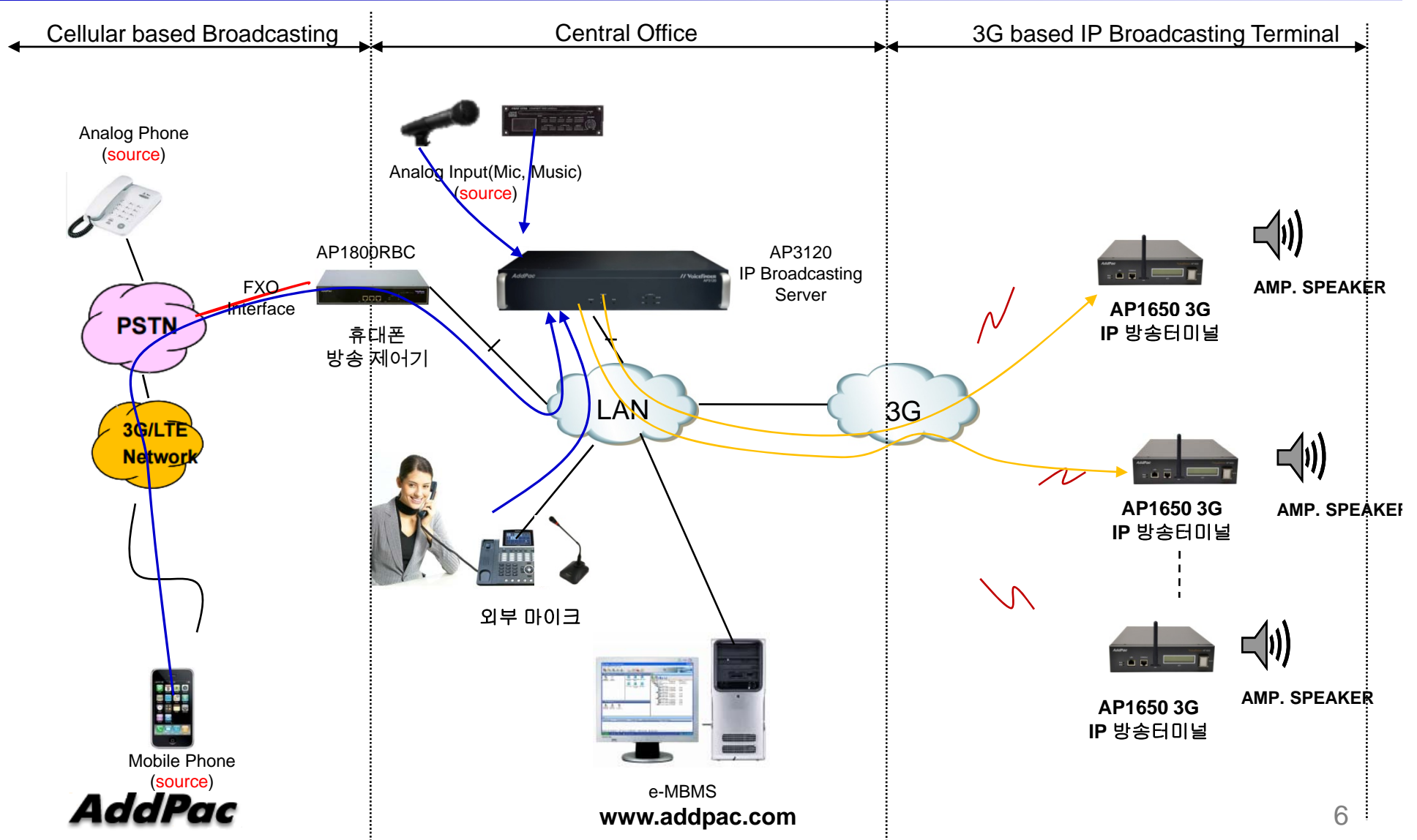

IP 원격 방송 제어기 응용선택

✓ Application Select



IP 원격 방송 서비스 모드 진입

IP 원격 그룹 방송 OSD 예제

차임벨 표시 “방송시작”

방송 시작 버튼



방송그룹 선택

ON-AIR 방송 상태 표시 기능

볼륨 제어 기능



IP 방송 솔루션

e-MBMS (enhanced Multimedia Broadcasting Management System) 방송관리 소프트웨어



e-MBMS 방송관리 소프트웨어 주요특징

- 클라이언트/서버 소프트웨어 구조
- MS 윈도우 기반 응용 프로그램
- 사용자 그룹 관리 기능
- 사용자 접근 제어 기능
- 방송장비 관리기능 (방송서버/방송터미널/방송제어기)
- 원격 방송터미널 볼륨 조절기능
- 원격 방송터미널 장비 상태 진단 기능
- 방송 소스 관리 기능
- 방송 구성 관리 기능
- 방송 세션 관리 기능
- 예약방송기능
- 비상방송 기능
- 이벤트 관리 기능
- 원격 방송 관리 기능
- 서드파티 TTS 소프트웨어 연동 기능
- e-MBMS 이중화 구성 및 백업 기능 (옵션)
- 대규모 방송 관리 사이트 레퍼런스 : 우리은행, 하나은행 등

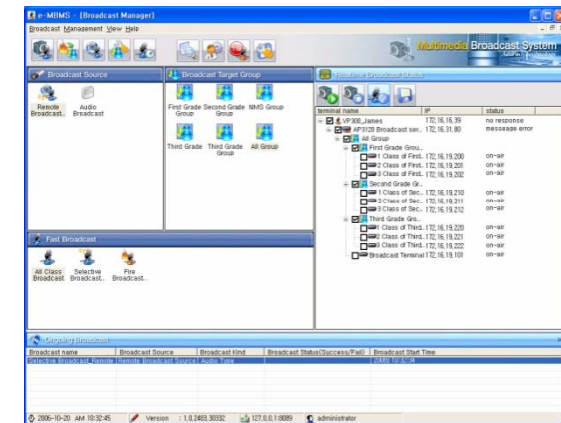

AP3120 IP 방송 서버



AP3120 IP 방송서버 주요특징

- IP 기반의 방송 서버 솔루션 장비
- 장비 안정성을 위한 임베디드 기반의 하드웨어 설계
- 실시간(RealTime) OS(Operating System) 를 사용한 장비 안정성
- IP 음성 방송 서비스를 위한 특화된 하드웨어 설계
- 장비유지보수 편리성 및 안정성을 위한 하드웨어 모듈화(네트워크 카드및 아날로그 음성인터페이스 카드) 설계
- 다양한 네트워크 모듈 지원, 기본 : 듀얼랜포트, 듀얼 시리얼포트 (옵션)
- 다양한 표준 음성 코덱 지원 (G.711, G.726,G.729A, G.723.1 등)
- IP 기반 다양한 원격방송기능 지원 (IP 전화기, IP 비디오전화기, IP 방송터미널)
- 네트워크 QoS(Quality of Servie) 기능 지원, 패킷 셰이퍼 (Shaper) 기능
- RTP/UDP 프로토콜을 실시간 패킷 전송 기능
- 유니캐스트 (Unicast), 멀티캐스트 (Multicast) 브로드캐스팅 프로토콜 지원
- MBMS (Multimedia Broadcasting Management System) 윈도우 기반 방송 관리 소프트웨어 제공
- 소프트웨어 펌웨어 업그레이드 기능 (원격 FTP)
- 다양한 네트워크 기능 지원 (RIP v1/v2, OSPF, IEEE802.1Q VLAN 등)
- 시스템 안정성을 위한 전원이중화 (Dual Power Supply) 기능

하드웨어 상세사양

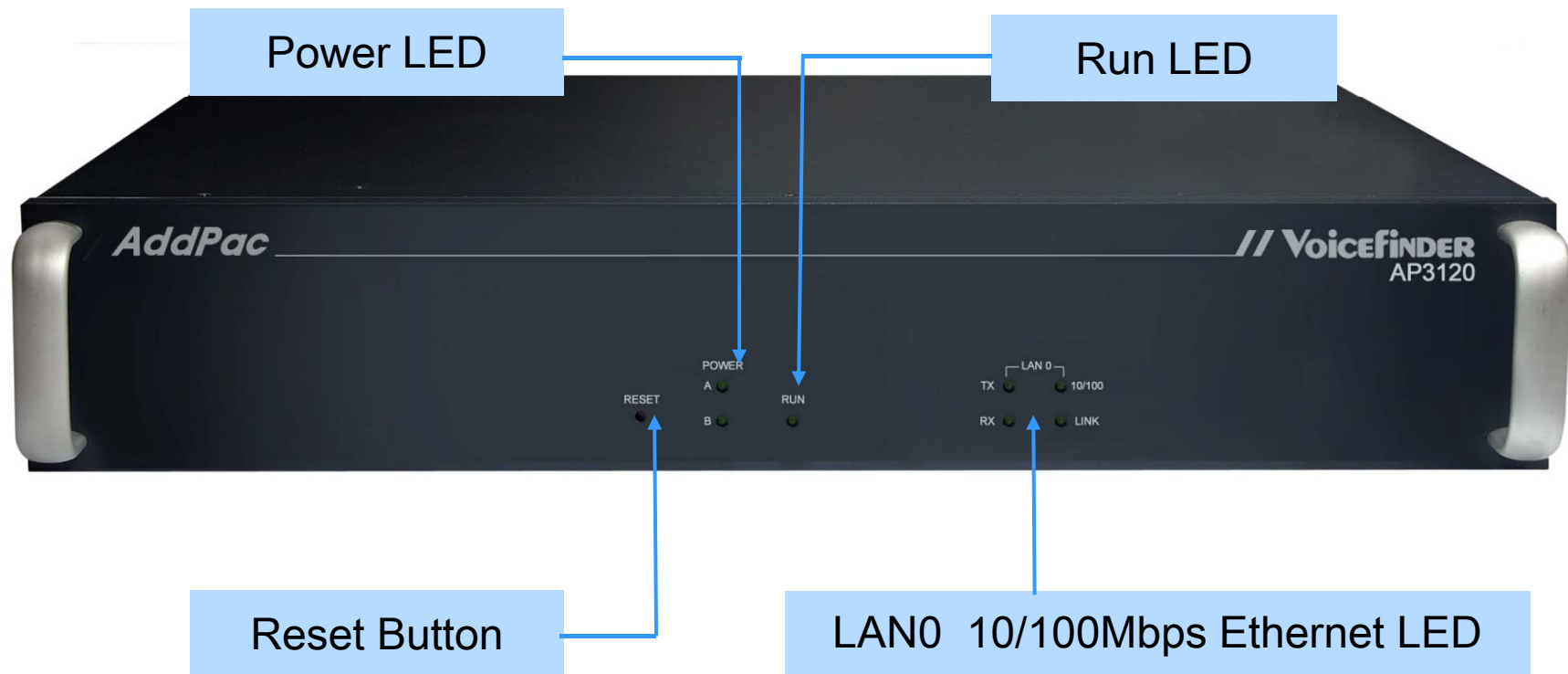

하드웨어 상세사양

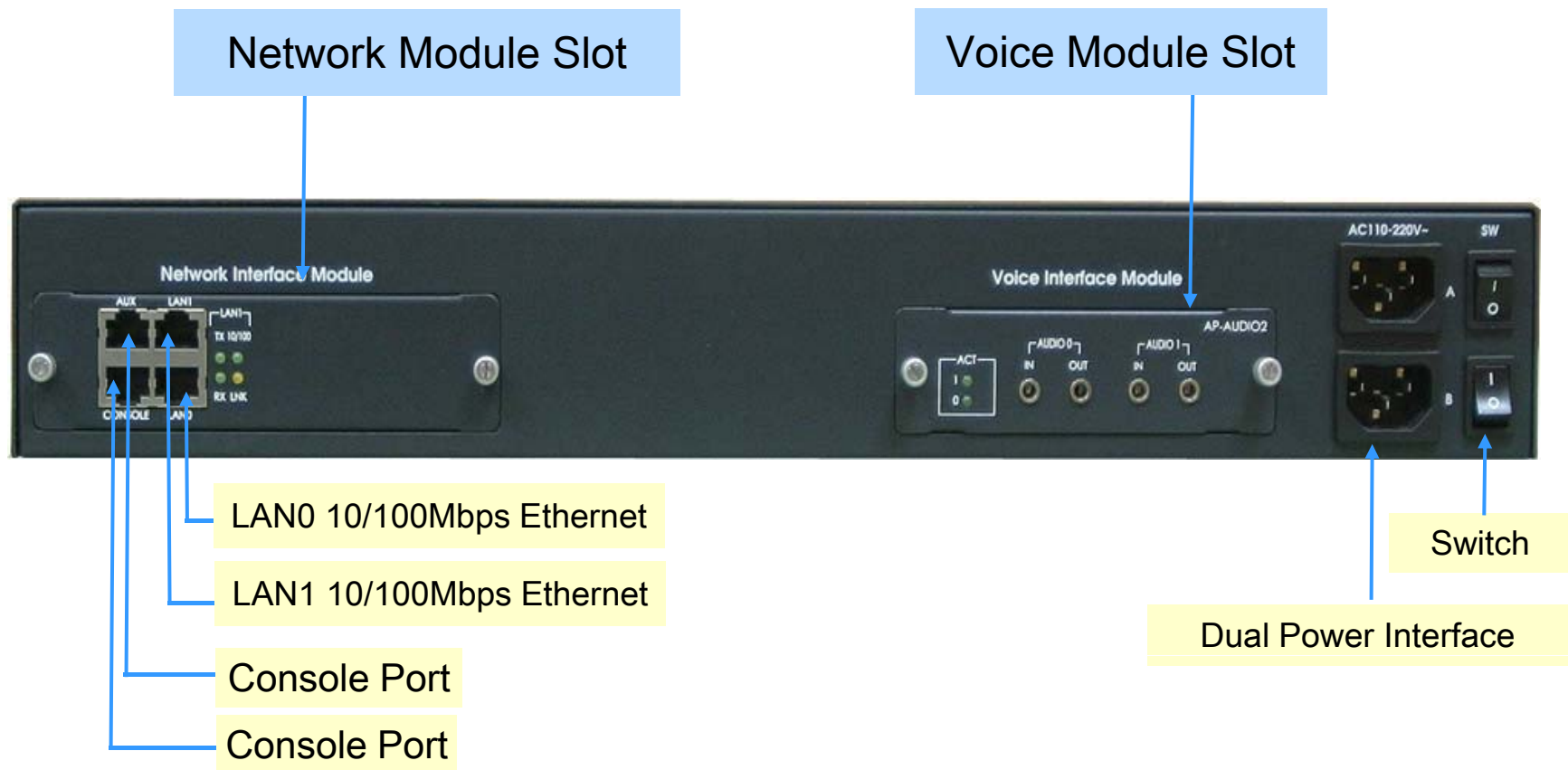

하드웨어 상세사양 (모듈)



AP-AUDIO2



AP-AUD1S3



AP-AUD1S201

LTE to 랜(LAN) 모뎀

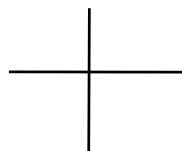

AP601 IP 방송 터미널



IP 방송터미널 제품 주요 특징

- IP 기반의 방송 터미널 솔루션 장비
- 장비 안정성을 위한 임베디드 기반의 하드웨어 설계
- 고성능 RISC + DSP 프로세서 기반의 하드웨어 설계
- 실시간(RealTime) OS(Operating System) 를 사용한 장비 안정성
- IP 음성 방송 서비스를 위한 특화된 하드웨어 설계
- 다양한 표준 음성 코덱 지원 (G.711, G.726, G.729A, G.723.1 등)
- IP 기반 다양한 원격방송기능 지원 (IP 전화기, IP 비디오전화기, IP 방송터미널)
- 네트워크 QoS(Quality of Service) 기능 지원, 패킷 셰이퍼 (Shaper) 기능
- RTP/UDP 프로토콜을 실시간 패킷 전송 기능
- 유니캐스트 (Unicast), 멀티캐스트 (Multicast) 브로드캐스팅 프로토콜 지원
- 10/100Mbps 고속 이더넷 포트지원
- 장비 관리를 RS232C (RJ45) 콘솔 포트 지원
- 스피커 및 마이크 포트 지원
- 고성능 디지털 앰프 내장 기능, 외부앰프전원 공급 : (AP601A, 옵션)
- 방송터미널 볼륨 조절 버튼 장착 (Up, Down)
- MBMS 통한 원격 방송터미널 볼륨 조절기능
- 원격 펌웨어 업그레이드 기능 지원
- 원격 장비 이상 유무 지원
- 파워풀한 네트워크 프로토콜 기능
- 컴팩트한 샤시에 외장형 파워

AP1650

3G 무선 IP 방송 터미널



3G 무선 IP 방송터미널 제품 주요 특징

- 3G 데이터 기반의 IP 방송 터미널 솔루션 장비
- 장비 안정성을 위한 임베디드 기반의 하드웨어 설계
- 고성능 RISC + DSP 프로세서 기반의 하드웨어 설계
- 한 개의 방송용 하드웨어 모듈슬롯 (오디오 디코더/인코더 등)
- 실시간(RealTime) OS(Operating System) 를 사용한 장비 안정성
- 3G WCDMA 기반의 IP 방송 서비스를 위한 특화된 하드웨어 설계
- 3G USIM 슬롯 및 외장형 안테나 인터페이스
- 유무선 다기능 방송터미널 (LAN, 3G)
- 다양한 표준 음성 코덱 지원 (G.711, G.726, 등)
- IP 기반 다양한 원격방송기능 지원 (IP 전화기, 휴대폰 방송)
- 네트워크 QoS(Quality of Service) 기능 지원
- RTP/UDP 프로토콜을 실시간 패킷 전송 기능
- 유니캐스트 (Unicast), 멀티캐스트 (Multicast) 브로드캐스팅 프로토콜 지원
- 10/100Mbps 고속 이더넷 포트지원
- 장비 관리를 RS232C (RJ45) 콘솔 포트 지원
- ON-AIR 방송 블루 램프 (LAMP)
- 스피커 및 마이크 포트 지원
- MBMS 통한 원격 방송터미널 볼륨 조절기능
- 원격 펌웨어 업그레이드 기능 지원
- 원격 장비 이상 유무 지원
- 파워풀한 네트워크 프로토콜 기능
- 컴팩트한 샤시에 내장형 SMPS 파워

하드웨어 상세사양

RISC
CPU

High-end
DSP

AP1650 Front Side

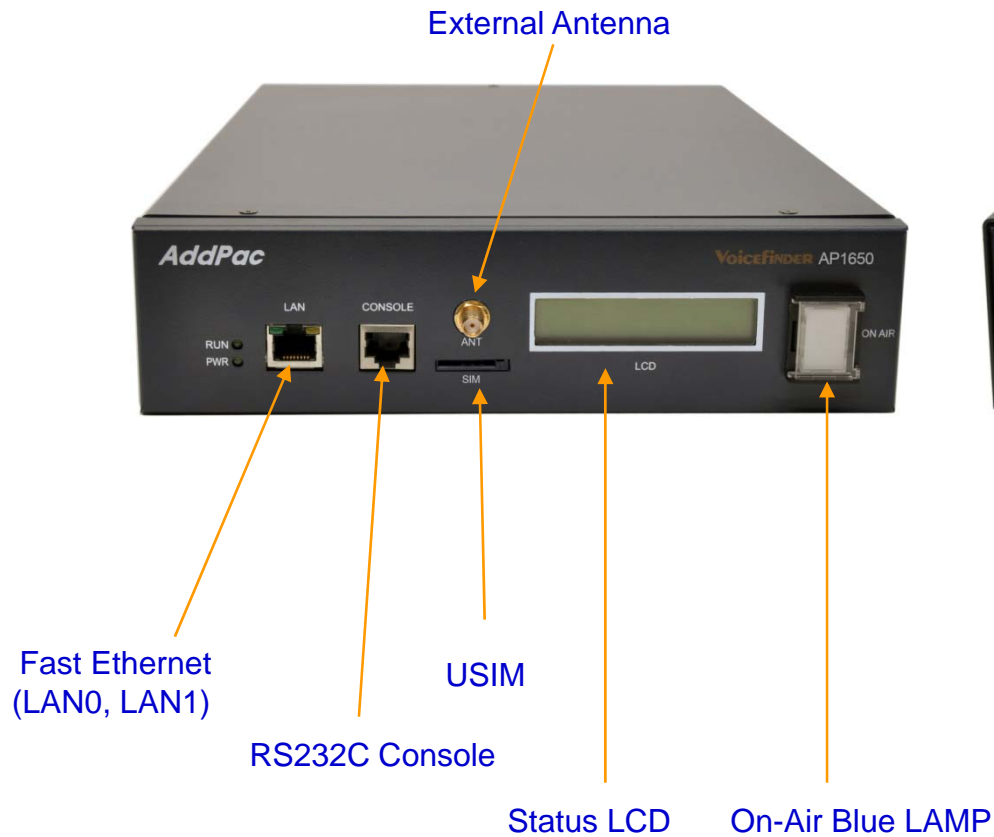

AP1650 Back Side





AP1800RBC

휴대폰 방송 제어기

제품 주요 특징

- 모바일 폰, PSTN 아날로그 전화기를 사용한 원격 방송 솔루션
- FXO 아날로그 음성 인터페이스 모듈 지원
- 옵션 : 3G 음성 인터페이스 모듈 지원
- 아날로그 및 무선 모듈을 위한 두개의 하드웨어 모듈 슬롯
- RTP (Real-time Transport Protocol) Support for Media Transmission
- 원격 방송을 위한 IVR 소프트웨어 탑재
- VoIP 음성 코덱 지원 (G.711, G.726, etc)
- 두개의 10/100Mbps 고속 이더넷 포트 지원
- 장비 관리를 RS232C (RJ45) 콘솔 포트 지원
- 원격 펌웨어 업그레이드 기능 지원
- 스마트 웹매니저 소프트웨어 지원
- 원격 장비 이상 유무 지원
- 파워풀한 네트워크 프로토콜 기능
- 컴팩트한 샤시에 내장형 SMPS 파워

하드웨어 상세사양

RISC
CPU

High-end
DSP

Hardware Specifications

AP1800 RBC	Basic Specifications
Voice Interface	Two(2) VoIP Module Slots AP-N1-FXO8, AP-N1-3G4, AP-N1-GSM4, etc
Ethernet Interface	2-Ports 10/100Mbps Ethernet Interface(RJ-45)
Flash Memory	4Mbyte High-speed Flash Memory
Base Memory	32 Mbyte High-speed SDRAM
Power Requirement	Power Supply Adaptor / VAC 110~220V, 50/60Hz,
Operating Temperature	0°C ~ 45°C (32 °F ~ 122°F)
Storage Temperature	-40°C ~ 85°C (-40°C ~ 185°F)
Relative Humidity	5% ~ 95% (Non-condensing)

Network interface Configurations

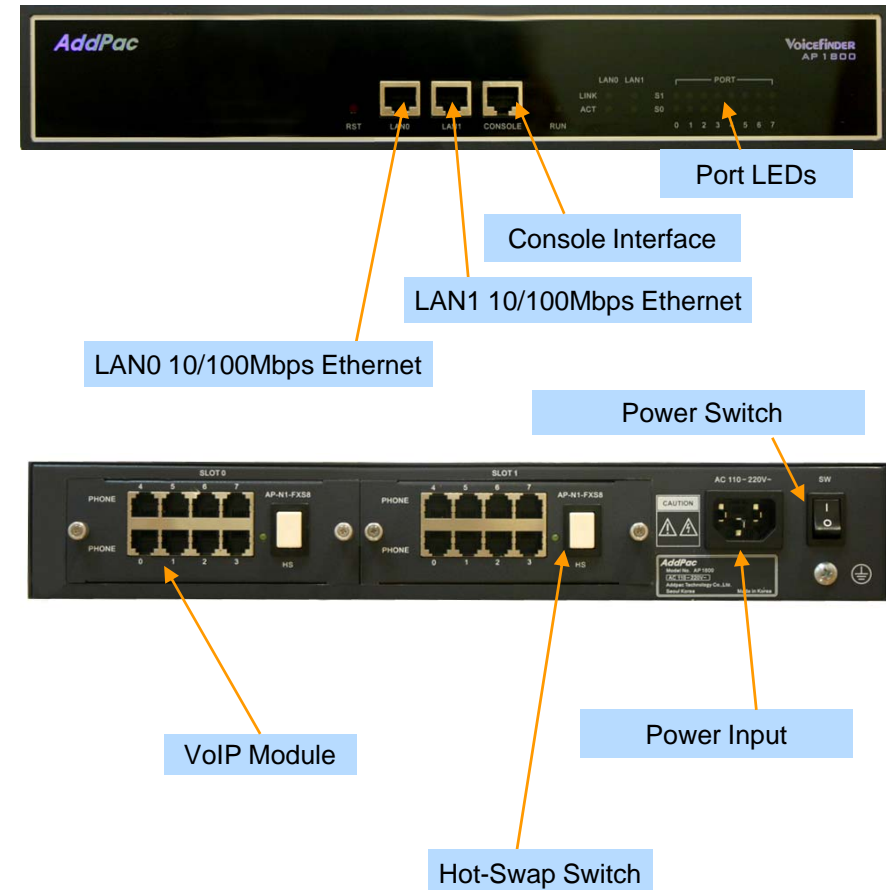

하드웨어 상세사양

RISC
CPU

High-end
DSP

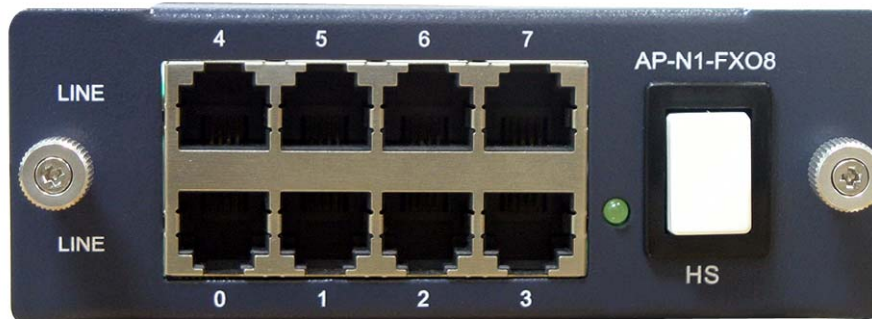

AP-N1-FXS08
(8-Port FXO Module)

하드웨어 상세사양

RISC
CPU

High-end
DSP



AP-N1-3G4
(4-Port 3G Voice Module)

휴대폰 방송 시그널 플로우

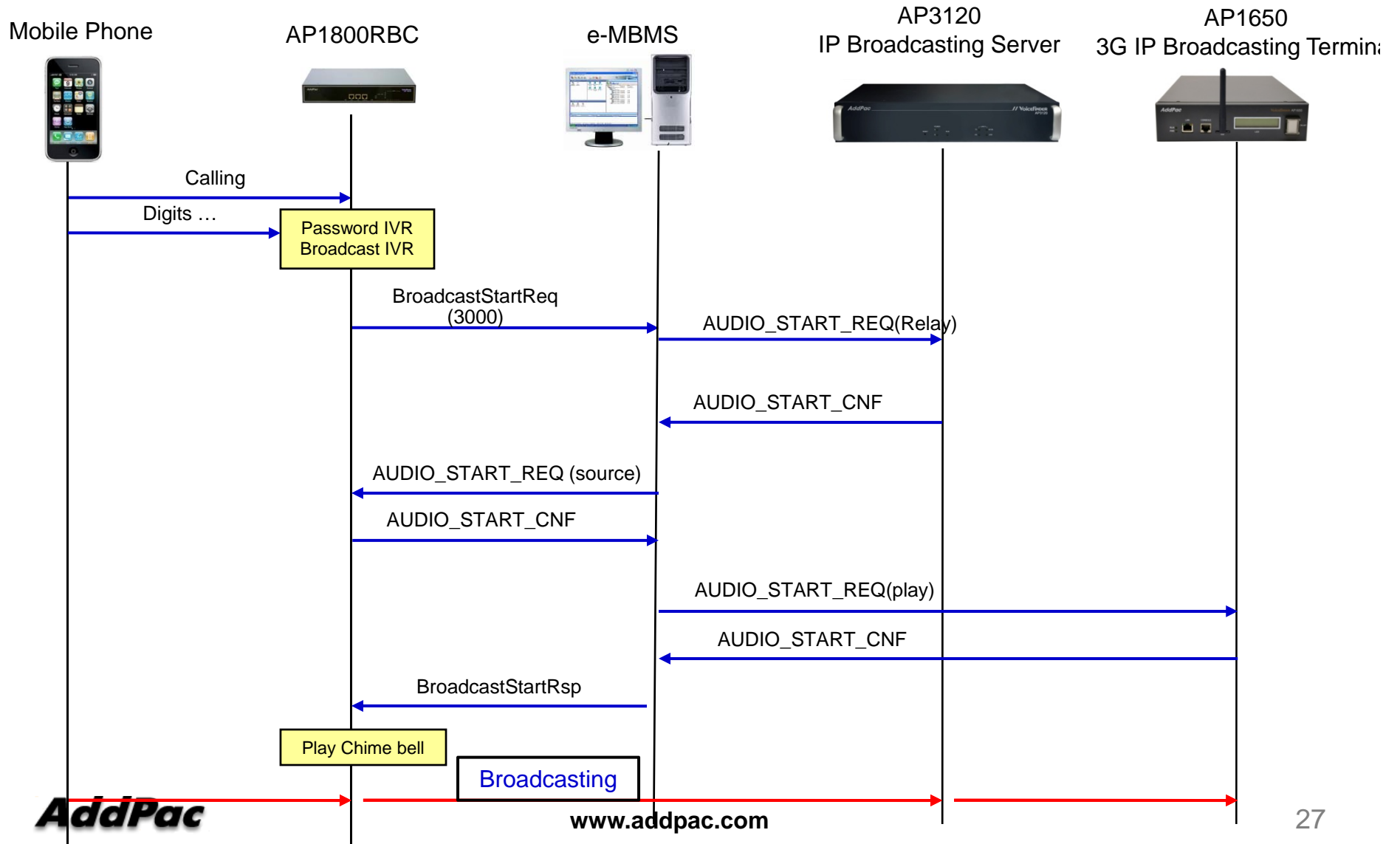

AP-IP300

IP 원격방송제어기



IP 원격 방송 제어기 주요 특징

- IP 기반의 원격 방송 솔루션 장비
- 장비 안정성을 위한 임베디드 기반의 하드웨어 설계
- 고성능 RISC + DSP 프로세서 기반의 하드웨어 설계
- 4.3 인치 칼라 LCD 지원
- 실시간(RealTime) OS(Operating System) 를 사용한 장비 안정성
- 원격 IP 음성 방송 서비스를 위한 특화된 하드웨어 설계
- IP 원격 방송 서비스를 위한 특화된 OSD 디자인, 네비게이션을 키를 통한 OSD 메뉴 선택
- 차임벨 기능 지원, 방송진행 상태 표시기능
- 방송터미널 그룹 방송 선택기능, 단축다이얼 버튼 그룹 방송 서비스 매핑기능
- 다채널 IP 원격방송 서비스 기능 (예 : 복수의 AP-IP300)
- 다양한 표준 음성 코덱 지원 (G.711, G.726,G.729A, G.723.1 등)
- 네트워크 QoS(Quality of Servie) 기능 지원, 패킷 셰이퍼 (Shaper) 기능
- RTP/UDP 프로토콜을 실시간 패킷 전송 기능
- 유니캐스트 (Unicast), 멀티캐스트 (Multicast) 브로드캐스팅 프로토콜 지원
- 10/100Mps 고속 이더넷 포트지원
- 장비 관리를 RS232C (RJ45) 콘솔 포트 지원
- 스피커 및 마이크 포트 지원
- 외부 마이크를 통한 원격 방송 기능지원
- 내부 장착 핸드셀을 통한 IP 원격 방송 기능지원
- 방송터미널 볼륨 조절 버튼 장착 (Up, Down)
- 원격 펌웨어 업그레이드 기능 지원
- 원격 장비 이상 유무 지원
- 원격 장비 디버깅 기능지원
- 다양한 네트워크 프로토콜 기능



Thank you!

AddPac Technology Co., Ltd.
Sales and Marketing

Phone +82.2.568.3848 (KOREA)
FAX +82.2.568.3847 (KOREA)
E-mail sales@addpac.com